

KORISNIČKI PRIRUČNIK / USER MANUAL / BEDIENUNGSANLEITUNG

AUTOSJEDALICA / CAR SEAT / KINDERSITZ

DEFENDER PLUS (ISOFIX + TOP TETHER)

VAŽNO! Pažljivo pročitajte ove upute za uporabu prije prve uporabe proizvoda. Sačuvajte ove upute u slučaju da ih budete trebali ponovo koristiti

IMPORTANT! Please read these instructions carefully before the first use of the product. This manual should be kept for future use.

WICHTIG! Wir bitten um genaues Durchlesen dieser Bedienungsanleitung vor der ersten Anwendung des Produkts. Die Bedienungsanleitung ist für den Fall der Notwendigkeit ihrer erneuten Nutzung aufzubewahren.

UNIVERSAL
0-18 kg Y



-044508 -
ECE R44/04



DEFENDER
Plus



 www.caretero.pl



DEFENDER Plus

Hvala Vam što ste odabrali autosjedalicu **Caretero Defender PLUS**.

Kupili ste moderan i kvalitetan proizvod.

Sigurni smo da će vašem djetetu pružiti sigurnost i osigurati mu pravilan, skladan rast.

Potičemo vas da saznate više o našoj cjelokupnoj ponudi tako da posjetite našu web stranicu www.bebino.hr

Također smo željni čuti vaše mišljenje o našim proizvodima.

Ukoliko imate primjedbe, slobodno ih podjelite s nama.

Caretero brand TIM

Thank you for choosing the **Caretero Defender Plus** car seat.

You purchased a modern and high-quality product.

We are sure that it will provide your child with safety and will ensure his or her proper, harmonious growth.

We encourage you to learn about our full offer by visiting our website

www.bebino.hr

We are also eager to hear your opinions on our products. Should you have any remarks, feel free to share them with us.

Caretero brand Team.

Wir danken Ihnen für den Kauf des Kindersitzes **Caretero Defender Plus**.

Sie haben ein modernes Produkt von hoher Qualität erworben.

Wir sind überzeugt, dass es Ihrem Kind Sicherheit garantiert und es bei der harmonischen Entwicklung unterstützt. Wir laden Sie herzlich dazu ein, sich mit unserem vollständigen Angebot auf der Website www.bebino.hr bekannt zu machen. Außerdem nehmen wir gern Anmerkungen und Hinweise zur Nutzung unserer Produkte entgegen.

Caretero Mannschaft.



ISOFIX

TOP TETHER

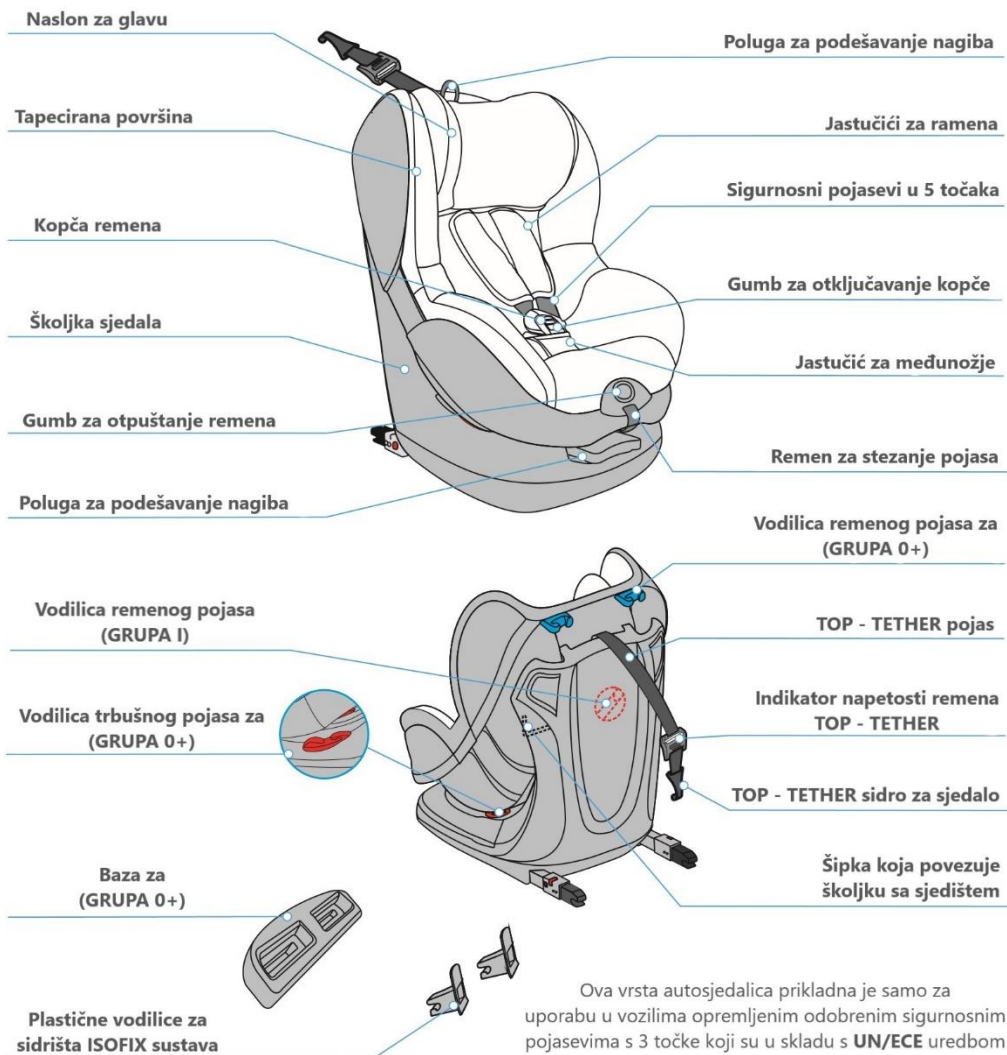

Ova vrsta autosjedalica prikladna je samo za uporabu u vozilima opremljenim odobrenim sigurnosnim pojasevima s 3 točke koji su u skladu s **UN/ECE** uredbom br. 16 ili usporedivim standardima.



3.1

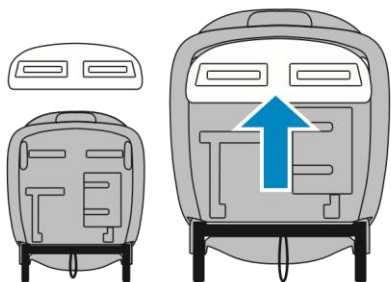

3.2



3.3

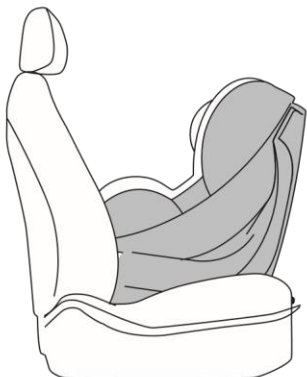

3.4

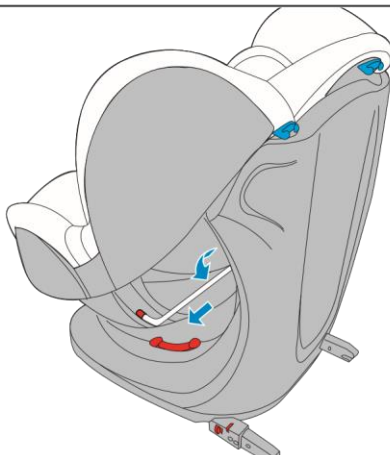

3.5

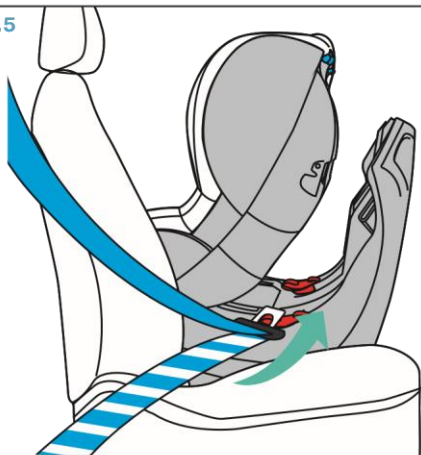

3.6.2

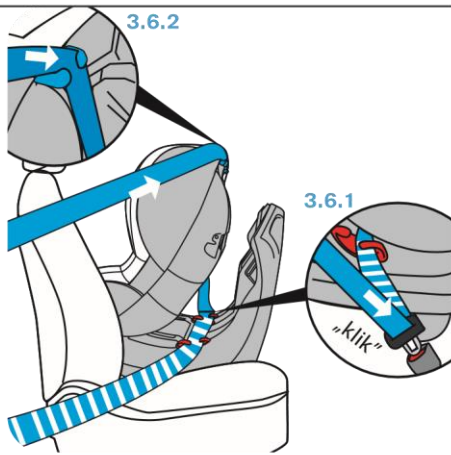

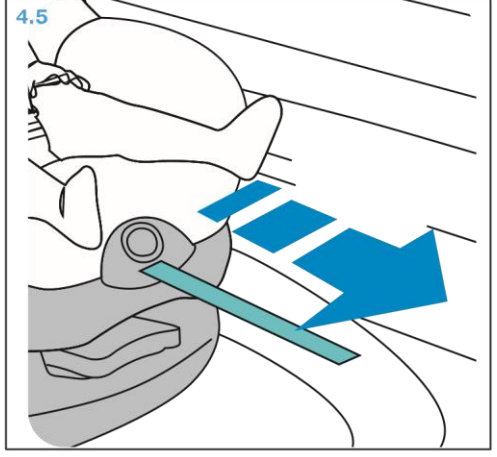
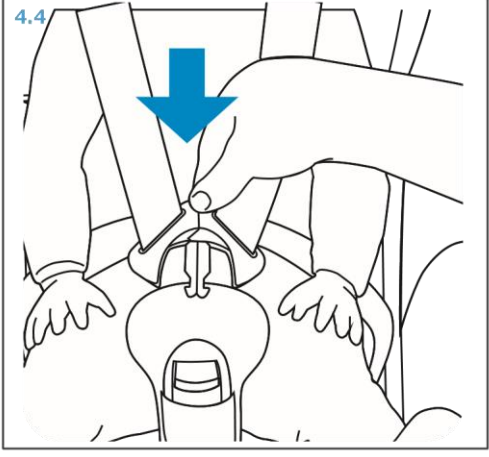
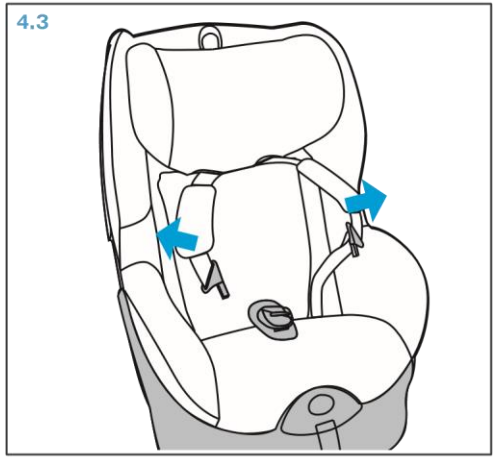
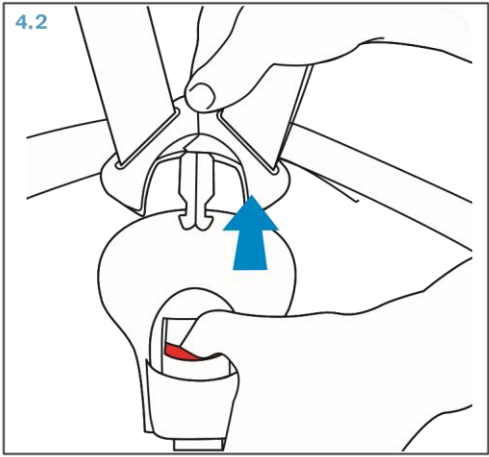
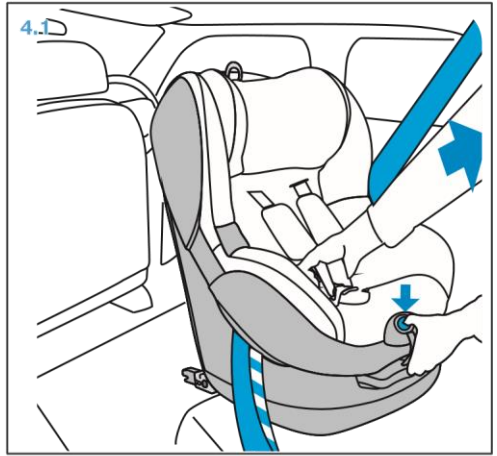
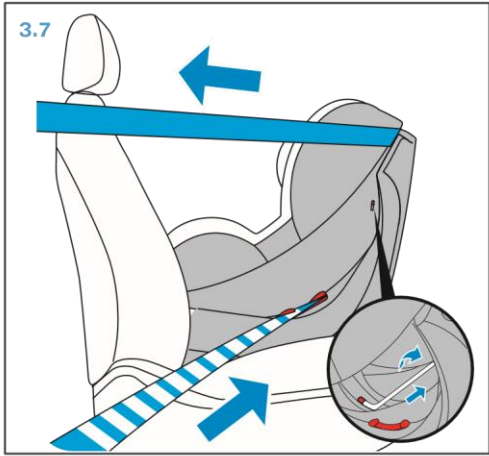

4.6



5.1

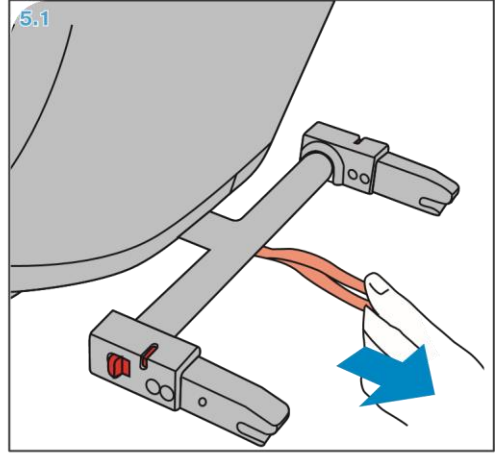

5.2

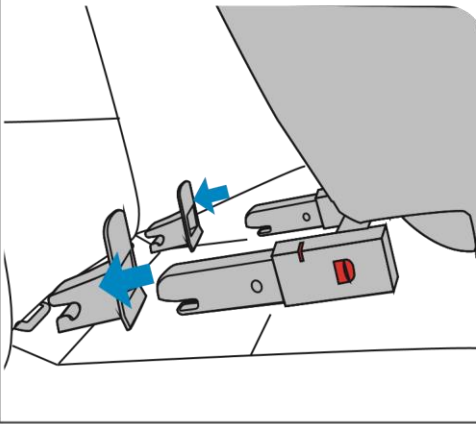

5.3

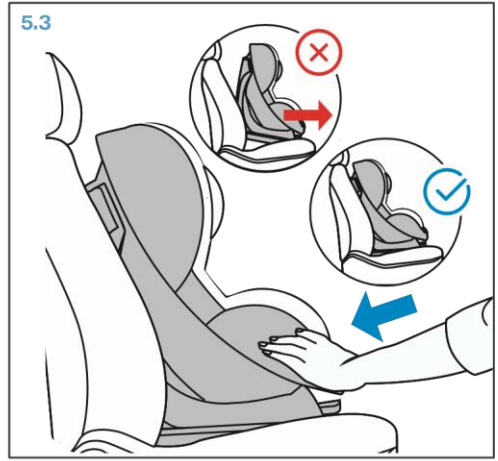

5.4

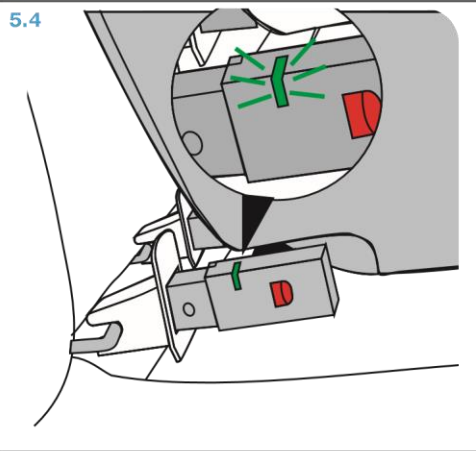

5.5

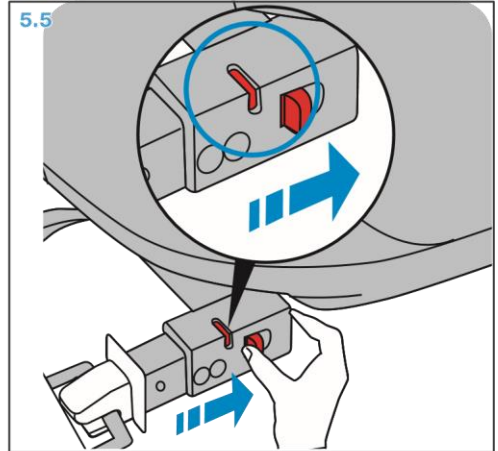

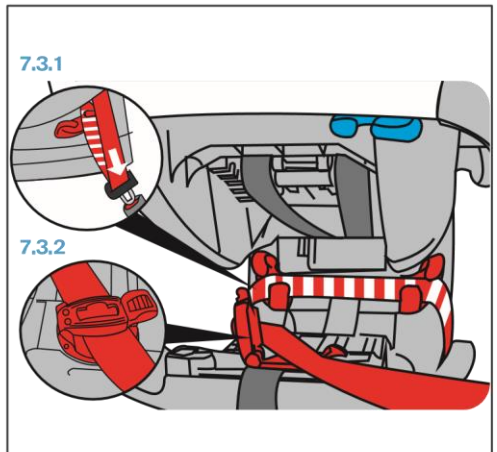
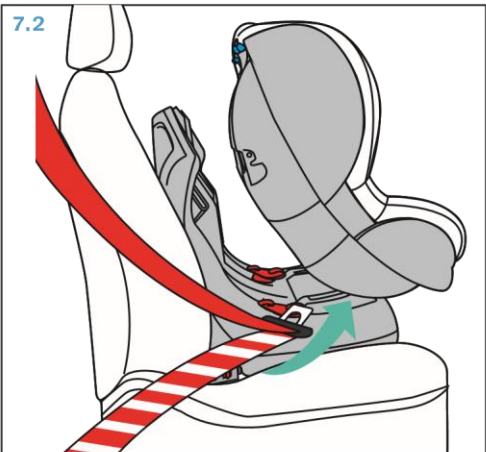
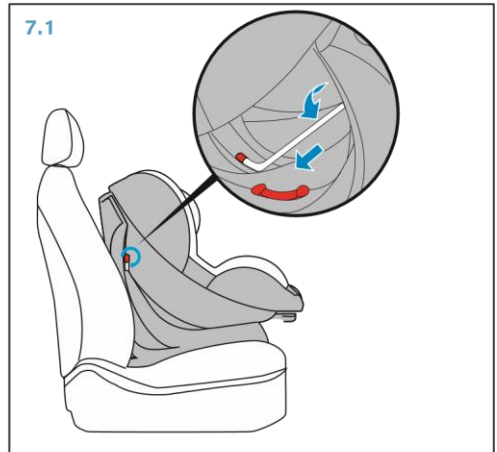
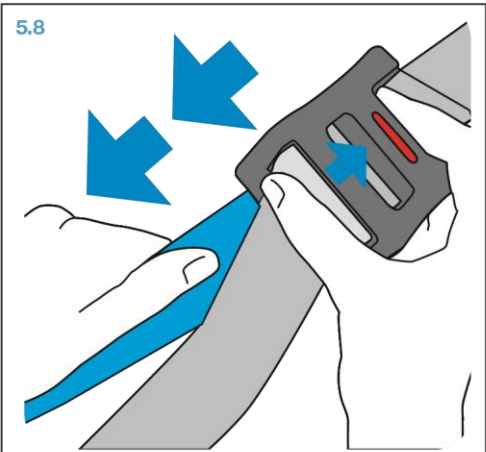
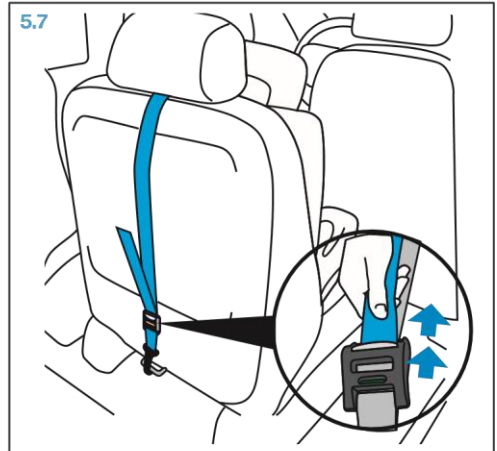
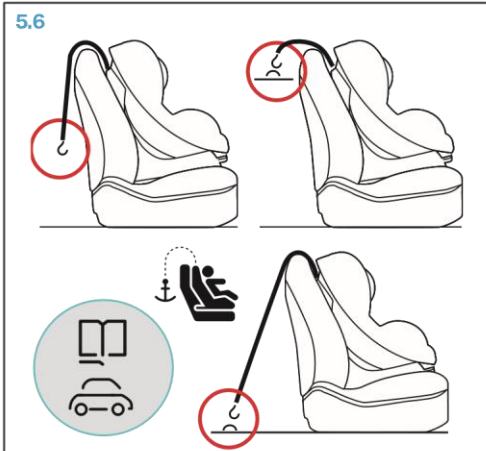

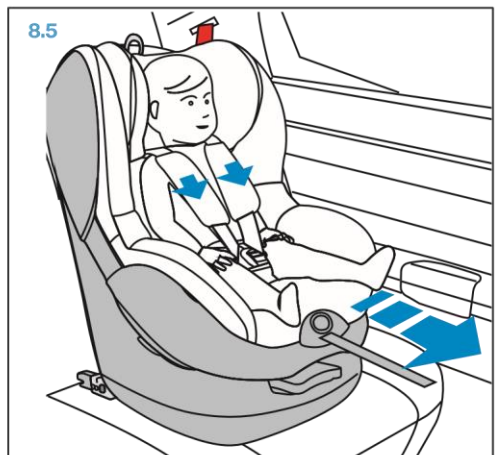
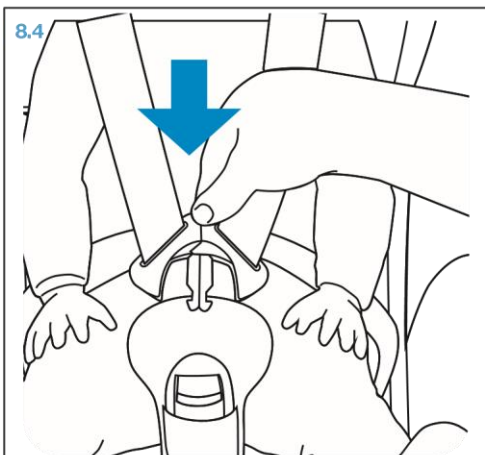
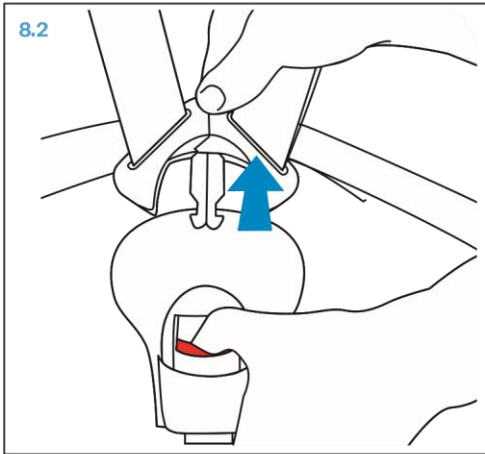
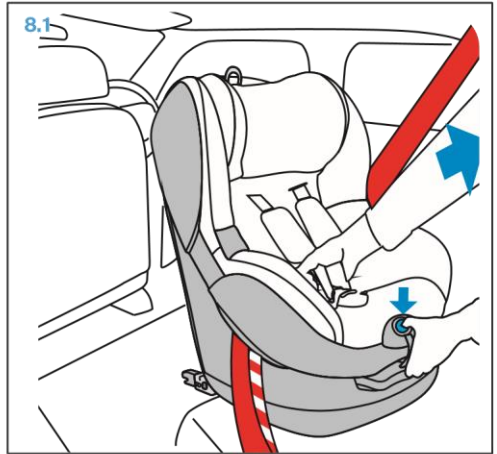
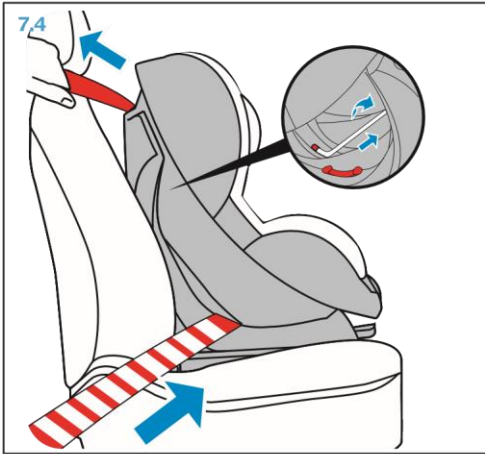

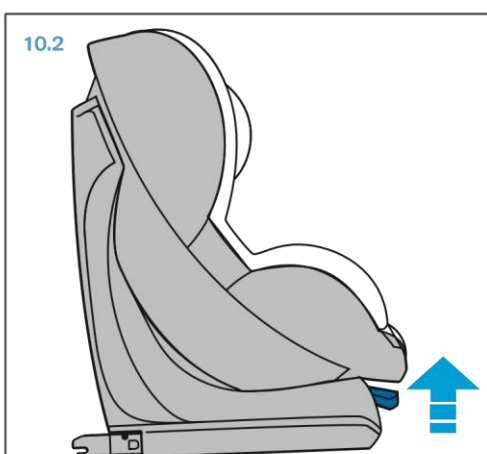
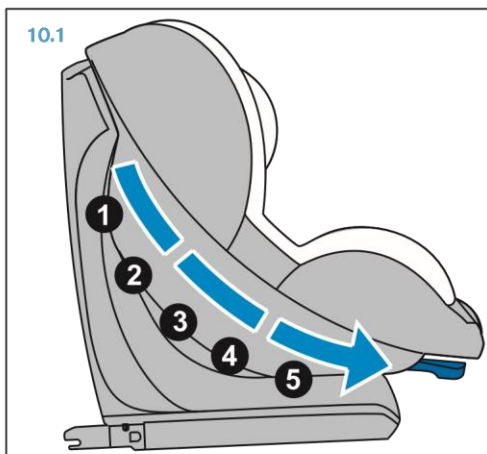
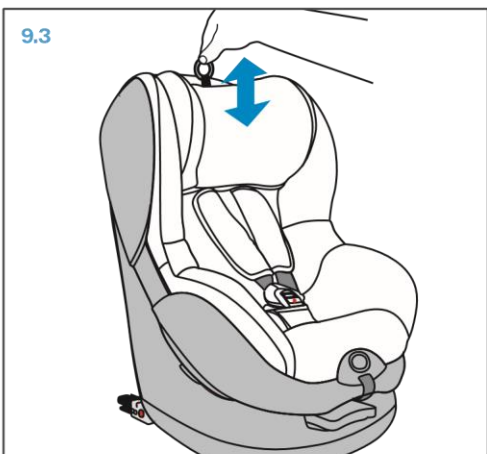
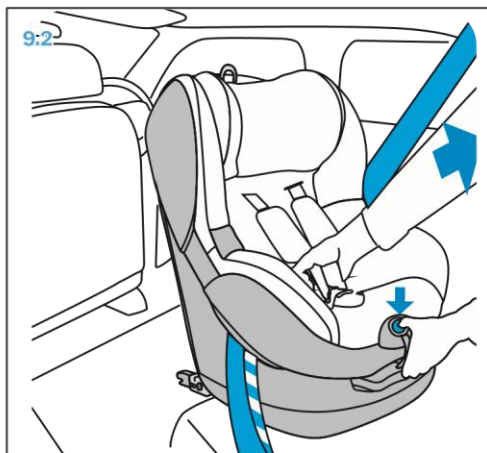
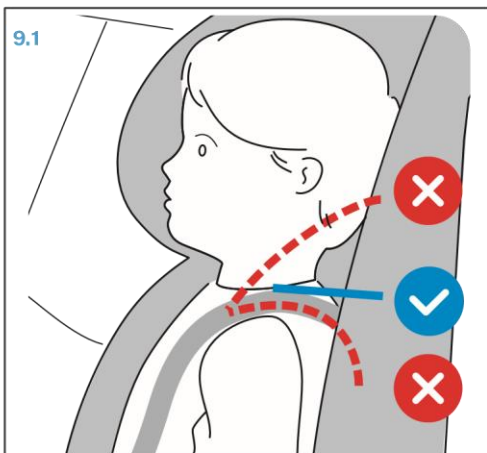

11.2

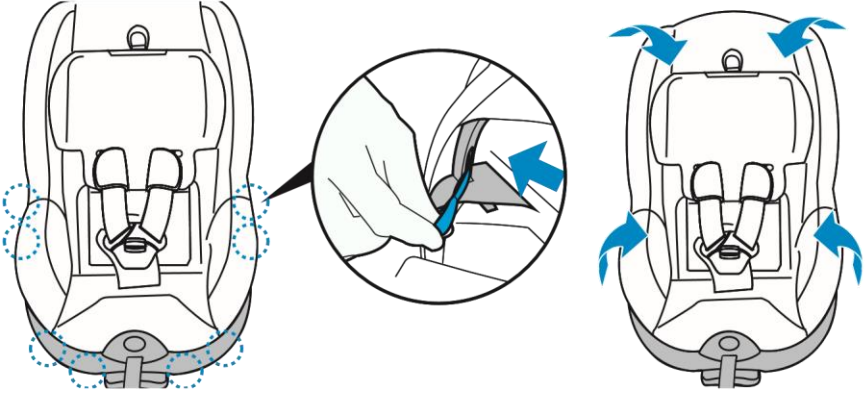

SLJEDEĆE UPUTE SU VAŽNE.**PRIJE UPOTREBE, PROČITAJTE OVE UPUTE I SAČUVAJTE ZA BUDUĆU REFERENCJU.
SIGURNOST DJETETA MOŽE BITI UGROŽENA AKO SE PREPORUKE / UPUTE NE PRIMJENE.**

PAŽNJA! Ova vrsta sjedala prikladna je samo za vozila opremljena sigurnosnim pojasom s zaključavanjem u 3 točke i Uvlačnik u 3 točke u skladu s UN / ECE Pravilnikom br. 16 ili drugim ekvivalentnim standardima.

Autosjedalicu za djecu težine od 0 do 18 kg (Grupa 0+) treba koristiti sa sigurnosnim pojasom za djecu težine od 0 do 18 kg (cca. od rođenja do 4 godine).

Autosjedalica se postavlja u grupu 0+ (0-13 kg) samo okrenuta unazad, koristeći

Pojas u 3 točke na bokovima i dijagonalni pojas na prsima, dok u skupini I (9-18 kg) naprijed samo u smjeru vožnje pomoću pojasa na boku u 3 točke i dijagonale za prsa ili ISOFIX TopTether.

OPASNOST! Za zaštitu djeteta:

- Koristite sjedalicu Caretero Defender Plus samo da osigurate svoje dijete u vozilu.

Sjedalica se ne smije koristiti u kući kao sjedalica ili igračka.

- U nesreći u kojoj brzina sudara prelazi 10 km/h, sjedalo može biti oštećeno, što ne mora nužno biti vidljivo. U tom slučaju sjedalo se mora zamijeniti.

Ne zaboravite na pravilno odlaganje.

- Dječje sjedalo uvijek provjerite ako je oštećeno (npr. ako padne na tlo).

* • Redovito provjeravajte ima li oštećenja na svim dijelovima dječje sjedalice. Osobito provjerite jesu li svi mehanički dijelovi potpuno funkcionalni.

• Zabranjeno je podmazivanje bilo kojeg dijela sjedala.

* • Nikada ne ostavljajte dijete bez nadzora u autosjedalici u vozilu.

- Provjerite da vaše dijete ulazi i izlazi iz vozila samo s pločnika.

• Čuvajte dječju sjedalicu od prekomjerne sunčeve svjetlosti kada nije u uporabi.

Dječje sjedalo može postati vrlo vruće kao rezultat izravne sunčeve svjetlosti. Bebina koža je vrlo nježna i lako se može oštetiti.

• Što čvršće sigurnosni pojasevi prijanjaju uz tijelo vašeg djeteta, to će biti veća razina sigurnosti. Također, izbjegavajte nositi debelu i debelu odjeću za svoju bebicu.

• Redovito se odmarajte tijekom dužih putovanja kako biste svom djetetu dali priliku za igru nakon što ga skinete sa sjedalice.

• Korištenje na stražnjem sjedalu: Pritisnite prednje sjedalo prema naprijed sve dok paluba ne dosegne stražnji dio prednjeg sjedala vašim nogama (kako biste izbjegli rizik od ozljeda).

OPASNOST! štiti sve putnike u vozilu.

U slučaju iznenadnog zaustavljanja ili nezgode, ljudi ili predmeti koji nisu pravilno osigurani mogu biti uzrok ozljeda drugih putnika u vozilu. Iz tog razloga provjerite sljedeće:

- Nasloni sjedala vozila su zaključani (npr. provjerite je li zasun na preklopnom stražnjem sjedalu zaključan).

• - Svi teški predmeti ili predmeti s oštrim rubovima u vozilu su pričvršćeni (npr. predmeti na polici ispod stražnjeg stakla).

- Svi putnici u vozilu su vezani sigurnosnim pojasevima.

• Sjedalo u autu je uvijek osigurano, čak i ako dijete nije u sjedalu.

UPOZORENJE! Za sigurnost pričvršćivanja sjedala:

• Zabranjeno je koristiti sjedalicu bez pravilno postavljenih jastučića za ramena.

• Prije otvaranja ili zatvaranja ništa ne smije doći između jastuka sjedala i baze sjedala. Ovo bi vam moglo opeći prste.

• Kako biste izbjegli oštećenje, pazite da ne priključite sjedalo između tvrdih dijelova vozila (ladice, vodilice sjedala, itd.).

- Čuvajte dječju sigurnosnu sjedalicu na sigurnom mjestu kada nije u uporabi. Izbjegavajte stavljati teške usjeve na njega i nemojte ga skladištiti blizu izvora topline ili na izravnoj sunčevoj svjetlosti.

UPOZORENJA Za zaštitu vozila:

* Neke presvlake za autosjedalice izrađene od osjetljivih materijala (npr. velur, koža, itd.) mogu imati znakove istrošenosti uzrokovane uporabom sjedalice. Kako biste osigurali odgovarajuću zaštitu presvlake sjedala, preporučamo korištenje zaštitnika za autosjedalice iz asortimana Caretero Accessories.

Autosjedalica je dizajnirana, ispitana i certificirana prema zahtjevima europskog standarda za zaštitnu opremu za djecu (ECE R 44/04). Ispitna oznaka E (u krugu) i certifikacijski broj nalaze se na narančastoj identifikacijskoj naljepnici (na dječjoj sjedalici).

OPASNOST!

U slučaju bilo kakvih izmjena na sjedalu, certifikat će biti poništen.

Samo proizvođač ima pravo napraviti bilo kakve izmjene na sigurnosnoj sjedalici.

OPASNOST!

Molimo slijedite upute u uputama za upotrebu vašeg vozila za korištenje sigurnosnih sustava za dijete.

Sjedalo se može postaviti u sljedećim konfiguracijama:

Moraju se poštovati propisi koji su obavezni na području određene zemlje

1) U slučaju prisutnosti prednjeg zračnog jastuka - pomaknite sjedalo automobila što je više moguće unazad

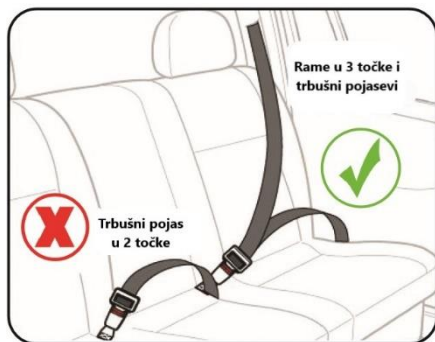

Pravilno postavljanje



Zabranjeno postavljanje

Autosjedalica ove vrst smije se koristiti samo u automobilu opremljenom sigurnosnim pojasevima sa zatezanjem u 3 točke i elementom za namotavanje u 3 točke, koji je u skladu s **UN/ECE** uredbom br. 16 ili drugim ekvivalentnim standardima.

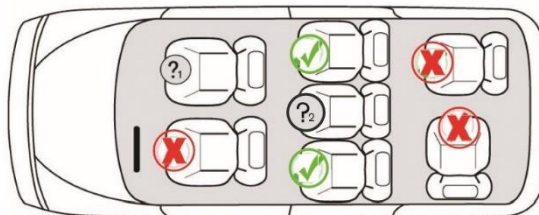

Ugradnja dječje autosjedalice je **ZABRANJENO** ako je aktivan zračni jastuk suvozača.



Ugradnja dječje autosjedalice je **ZABRANJENO** ako je suvozačevo sjedalo opremljeno samo sigurnosnim pojaseom u 2 točke.

3 INSTALACIJA U GRUPI 0+ (0-13 kg)

Započnite pričvršćivanjem baze za ugradnju skupine O + na bazu sjedala (3.1). Namjestite nagib sjedala u nagnuti položaj (vidi točku 10) (položaj br. 5) (3.2).

Postavite Tyler sjedalicu okrenutu u smjeru vožnje na jastuk autosjedalice (3.3).

Zavrните šipku koja povezuje školjku sa sjedalom i izvadite je iz školjke (3.4).

Nagnite sjedalo od školjke i rastegnite ga. Auto pojas u 3 točke između sjedala i školjke (3.5).

Provucite trbušni pojas kroz dvije donje vodilice (3.6.1). Zakopčajte kopču pojasa automobila u kopču.

Prsni pojas provucite kroz gornju vodilicu sa strane zatezača pojasa (3.6.2).

Spojite naslon sjedala na školjku i učvrstite ga šipkom (3.7). Zategnite sigurnosne pojaseve povlačeći ih prema zatezaču pojasa automobila. Uvjerite se da pojasevi nisu uvrnuti.

4 STAVLJANJE DJETETA U AUTOSJEDALU (GRUPA 0+)

Prije stavljanja djeteta u sjedalicu, olabavite trake pritiskom na gumb i povlačenjem naramenica prema sebi (4.1).

Povucite crveni gumb na kopči i otkopčajte ga (4.2).

Presavijte pojas bočno i stavite dijete u dječju sjedalicu (4.3).

Spojite oba gornja dijela kopče i gurnite kopču u kopču (4.4) dok ne čujete klik.

Prilagodite duljinu naramenica veličini djeteta povlačenjem trake za podešavanje napetosti (4.5).

Udaljenost između jastučića pojasa i djetetovog tijela ne smije biti veća od dva prsta.

Ispravno postavljanje djeteta u sjedalicu prikazano je na sl. 4.6.

5 UGRADNJA U GRUPI (9-18 kg) POMOĆU ISOFIX + TOP TETHER SUSTAVA

Sjedalo se može postaviti okrenuto prema naprijed na sjedalo opremljeno ISOFIX sustavom za sidrenje i TopTether točkom za sidrenje.

Povucite krakove ISOFIX sidrišta na stražnjoj strani sjedala i izvucite ih što je dalje moguće iz školjke sjedala (5.1).

Postavite autosjedalicu u autosjedalicu. Pričvrstite plastične vodilice koje dolaze sa sjedalom na ISOFIX sidra. Poravnajte krakove ISOFIX sidra s ISOFIX sidrima automobila. gurnite ISOFIX sidrene krakove u postavljene vodilice dok ne čujete klik (5.2).

Pritisnite sjedalo što je više moguće uz naslon autosjedalice/klupe (5.3). Boja indikatora mijenja se iz crvene u zelenu (5.4) da su ISOFIX dodaci ispravno postavljeni.

Ako boja indikatora ostane crvena nakon umetanja ISOFIX dodataka, povucite ISOFIX gume za otpuštanje (5.5), produžite sjedalo i ponovite gornje korake dok indikatori ne pozeleno.

Pričvrstite TopTether sidra pojasa na TopTether točku montiranja koja se nalazi u automobilu. Mjesto postavljanja TopTether točke može se razlikovati ovisno o modelu automobila, obično se nalazi na podu prtljažnika, na naslonu stražnjeg sjedala ili na stropu; Točka pričvršćivanja TopTether uvijek je označena odgovarajućim simbolom (5.6).

(NAPOMENA! Uvijek koristite TopTether kuku u kombinaciji s ISOFIX sustavom.

TopTether sidrišnu točku ne smijete zamijeniti s prstenom za držanje prtljage.

Nakon postavljanja TopTether sidra, povucite mono remen iz TopTether zatezača i zategnite cijeli pojas.

Ispravna napetost TopTether pojasa bit će signalizirana promjenom boje indikatora na zatezaču u zelenu (5.7).

Kako biste uklonili sjedalo, olabavite remen TopTether (5.8), zatim otpustite sidra i podignite ga iz sidrišne točke.

Povucite gume za otpuštanje | SOFIX (5.5) i uklonite dječju sjedalicu iz učvršćenja.

Kako biste bili sigurni da je sjedalo ispravno postavljeno, učinite sljedeće:

- Provjerite jesu li ISOFIX priključci dobro pričvršćeni na sidrištima povlačenjem sjedala prema sebi i provjerite indikator montaže je li zelen.
- Provjerite je li sidro TopTether pričvršćeno na točku pričvršćivanja i je li indikator napetosti remena TopTether zelen.
- Provjerite je li sjedalo čvrsto naslonjeno na autosjedalicu. Pokušajte pomicati sjedalo s jedne na drugu stranu. Sjedalo se ne smije pomicati.

Postavite sjedalicu okrenutu u smjeru vožnje na jastuk autosjedalice. Savijte vezicu koja povezuje školjku sa sjedalom i uklonite je iz školjke (7.1).

Nagnite sjedalo od školjke i zategnite pojas u 3 točke između sjedala i školjke (7.2). Provucite trbušni pojas kroz dvije vodilice (7.3.1). Zakopčajte kopču pojasa automobila u kopču. Otključajte gornji klizni zasun koji se nalazi na sredini školjke sjedala.

Prsni pojas prebacite preko vodilice i zakačite kopču na vodilici (7.3.2). Zategnite pojaseve povlačeći ih prema zatezaču pojasa automobila. Uvjerite se da pojasevi nisu uvrnuti. Ponovno pričvrstite sjedalo na školjku i zaključajte ga šipkom (7.4).

Prije nego dijete stavite u sjedalicu, olabavite sigurnosni pojas podešavanjem gumba i povlačenjem naramenica prema sebi (8.1).

Povucite crveni gumb na kopči i otkopčajte ga (8.2). Preklopite sigurnosne pojaseve u stranu i stavite dijete u sjedalicu (8.3).

Spojite oba gornja dijela kopče i gurnite kopču u kopču (8.4) dok ne čujete klik.

Prilagodite duljinu naramenica veličini djeteta povlačenjem trake za podešavanje napetosti (8.5).

Udaljenost između jastučića pojasa i djetetovog tijela ne smije biti veća od dva prsta.

Sjedalo je opremljeno sustavom za podešavanje visine pojasa integriranim s naslonom za glavu.

Visina naslona za glavu se podešava i istovremeno se mijenja visina naramenica

Kada se dijete stavi u sjedalicu, njegova glava treba biti točno u sredini naslona za glavu, a strane naslona za glavu trebaju ležati točno iznad linije djetetovih ramena (9.1).

Kako biste podesili visinu naslona za glavu i trake, olabavite trake pritiskom na gumb i povlačenjem naramenica prema sebi (9.2).

Zatim podignite polugu za podešavanje (9.3) i istodobno podignite ili spustite naslon za glavu. Otpustite poluge i nježno povucite naslon za glavu prema gore kako biste ga zaključali na mjestu.

Sjedalo Caretero Defender Plus ima **5 položaja** (od uspravnog 1 do ležećeg 5) (10.1).

Za podešavanje kuta sjedala, podignite ručicu ispod sjedala i nagnite sjedalo prema naprijed ili prema naslovu (10.2).

Nakon što ste podesili nagib u željeni položaj, pustite ručnu polugu da se zaključa u položaju.

Otpustite čičak kopče na dnu naslona za glavu. Povucite presvlaku naslona za glavu prema gore i uklonite je (11.1).

Otpustite 8 elastičnih kuka sa strane sjedala i na dnu sjedala. Uklonite presvlake s naslona sjedala (11.2).

Ponovno sastavljanje presvlake vrši se obrnutim redoslijedom.

Ispravno funkcioniranje kopče pojasa s 5 točaka ima velik utjecaj na sigurnost vašeg djeteta. Najčešći uzrok neispravnosti kopče je ulazak prašine i prljavštine u utor za kopču. To daje sljedeće znakove:

- jezičac remena vrlo sporo izlazi iz utora za kopču nakon pritiska crvenog gumba
 - jezičac remena se ne fiksira u kopči (klizne natrag)
 - jezičac remena se može zakopčati, ali se ne čuje 'klik', potrebno je uložiti mnogo sile u zatvaranje kopče
- potrebno je uložiti veliku snagu u pritiskanje gumba i otpuštanje jezičca iz kopče

Ako se pojavi bilo koji od gore navedenih problema, potrebno je očistiti kopču remena:

1. Otkopčajte pojaseve (pritisnite crveni gumb na kopči).
2. Uklonite međunožni jastučić.
3. Namjestite nagib sjedala u najlježeci položaj.
4. Provcite metalnu ploču koja učvršćuje remen s kopčom kroz utor u školjki sjedala (odozdo prema gore).
5. Stavite kopču remena u toplu vodu uz dodatak nekoliko kapi sredstva za pranje posuđa najmanje sat vremena. Isperite kopču čistom vodom i ostavite dok se potpuno ne osuši.

Ne zaboravite koristiti SAMO originalnu presvlaku za **Carter Defender Plus** sjedalo, jer je sastavni dio sjedala i igra važnu ulogu u njegovom pravilnom funkcioniranju.

Presvlake se mogu skinuti radi pranja (ručno pranje ili pranje u perilici - program za osjetljive tkanine, **max 30°C**).

Ne sušiti u sušilici. Koristite samo blage deterdžente.

Plastični dijelovi sjedala mogu se čistiti vlažnom krpom s dodatkom sapuna.

Nikada nemojte koristiti jake deterdžente kao što su izbjeljivači itd.

Nikada nemojte glačati presvlake.